



ФОРМА ПРОЕКТУ,
реалізація якого планується за рахунок коштів
Громадського бюджету м.Миколаєва
у 2018 році

Дата надходження

16112017

Включено до реєстру поданих проектів за №

0029

П.І.П/б та підпис особи, що реєструє

[Signature]

ВСІ ПУНКТИ Є ОBOB'ЯЗКОВИМИ ДЛЯ ЗАПОВНЕННЯ!

1. Назва проекту (не більше 20 слів):

*Багатофункціональний
майданчик для займання спортивних
(болобок та сотака)*

2. Вид проекту:

- великий
- малий

Проект буде реалізовано на території м.Миколаєва (впишіть назву району/мікрорайону):

Київське шосе 12 (парк Перемоги)

3. Адреса, назва установи/закладу, будинку:

Київське шосе, пр. Героїв

4. Опис проекту (основна мета проекту; проблема, на вирішення якої він спрямований; запропоновані рішення; пояснення, чому саме це завдання повинно бути реалізоване і яким чином його реалізація вплине на подальше життя мешканців. Опис проекту не повинен містити вказівки на суб'єкт, який може бути потенційним виконавцем проекту - не більше 50 слів)

*Відбудова занедбаної частини парку "Перемога"
та створення багатофункціонального майданчика
для занять спортом (реабілітацією) усіх мешканців,
як за віком так і за статтю та підлітків.
Збудуєть новизки з усіх видів кінологічної
дресури, культури кінології, навчання
самозахисту.*

5. Обґрунтування бенефіціарів проекту (основні групи мешканців, які зможуть користуватися результатами проекту)

Усі групи носирення безвиняку, чудабе розташування сприяє здоровому відпочинку та користуванню провідними гасу діти та дорослі з особливими потребами та обмеженими можливостями.

6. Інформація щодо очікуваних результатів в разі реалізації проекту: мешканці міста отримують рідше? сучасної кінологія майже так необхідність якого стає вкрай важливим! Здоров'я навіі' понад усе!

7. Орієнтовна вартість (кошторис) проекту (всі складові проекту та їх орієнтовна вартість). (Кошторис проекту, у разі необхідності, має містити орієнтовну вартість розробки проектно-кошторисної документації).

Складові завдання	Орієнтовна вартість, грн
1. Треша жери	350 000
2. Огорожа	550 000
3. Лавки	10 000
4. Слов. сміттєзбірник.	5 000
5.	
6.	
Разом:	925 000

8. Список з підписами щонайменше 10 громадян України, які належать до територіальної громади міста Миколаєва та підтримують цю пропозицію (проект) (окрім його авторів), що додається. Кожна додаткова сторінка списку повинна мати таку ж форму, за винятком позначення наступної сторінки (необхідно додати оригінал списку у паперовій формі).

9. Контактні дані авторів пропозиції (проекту), які будуть загальнодоступні, у тому числі для авторів інших пропозицій, мешканців, представників ЗМІ, з метою обміну думками, інформацією, можливих узгоджень і т.д. (необхідне підкреслити):

а) висловлюю свою згоду на використання моєї електронної адреси uc@nikolaev@ukr.net для зазначених вище цілей

Підпис особи, що дає згоду на використання своєї електронної адреси

б) не висловлюю згоди на використання моєї електронної адреси для зазначених вище цілей.

Примітка:

Контактні дані авторів пропозицій (проектів) (тільки для виконавчих органів Миколаївської міської ради) зазначаються на зворотній сторінці бланку-заявки, яка є недоступною для громадськості.

10. Дані про інформаційний ресурс, на якому буде здійснюватися обговорення проекту з громадськістю в соціальних мережах або на інших платформах в мережі Інтернет (за наявності).

11. Інші додатки (якщо необхідно):

- а) фотографія/ї, які стосуються цього проекту,
 - б) мапа з зазначеним місцем реалізації проекту,
 - в) інші матеріали, суттєві для заявника проекту (креслення, схеми тощо)
-

СТОРІНКУ НЕОБХІДНО РОЗДРУКУВАТИ НА ОКРЕМОМУ АРКУШІ

12. Автор проекту та його контактні дані (дані необхідно вписати чітко і зрозуміло).

Ім'я та Прізвище**	Контактні дані	Підпис***
1. <i>Воеводін Олександр Святославович</i>		
2.	Поштова адреса _____ _____ _____ e-mail: № тел.: Серія та № паспорта: _____ _____	
3.		

** Будь-ласка, вкажіть особу, уповноважену надавати інформацію представникам Миколаївської міської ради.

Стать: чол. жін.

Вік: 16-18 19-31 31-40 41-50 51-60 понад 60

Рід занять: Студент Працюю Безробітний Пенсіонер Підприємець

Згода на обробку персональних даних:

Відповідно до Закону України «Про захист персональних даних» я, *Воеводін Олександр Святославович*, даю згоду на обробку моїх персональних даних, вказаних в пункті 7 цього бланка-заяви виконавчими органами Миколаївської міської ради.

16.11.2017
дата

13. Я погоджуюсь, що:

- усі пункти бланка-заяви є обов'язковими для заповнення;
- заповнений бланк (за виключенням п. 12) буде опубліковано на офіційному сайті Громадського бюджету м Миколаєва;
- можливе уточнення проекту, якщо його реалізація суперечитиме Законам України чи сума реалізації перевищить максимальний обсяг коштів, визначених на його реалізацію.

16.11.2017
дата

Воеводін О.С.
П.І.П/б автора

ПРОЕКТ

Многофункциональной площадки для занятий спортом (Человек и собака)

1. ЗКС (защитно-караульная служба)
Фристайл
Канистерапия
2. ОКД (общий курс дрессировки)
3. Аджилити
4. Полоса препятствий по тактико-специальной подготовки
(собаки спасатели)

Площадки могут использоваться для проведения чемпионатов, соревнований, семинаров, тренингов, мастер классов и т.д.

Автор проекта: Воеводин Александр Святославович

Инструктор – кинолог, эксперт – кинолог.

карт "Зобедь"

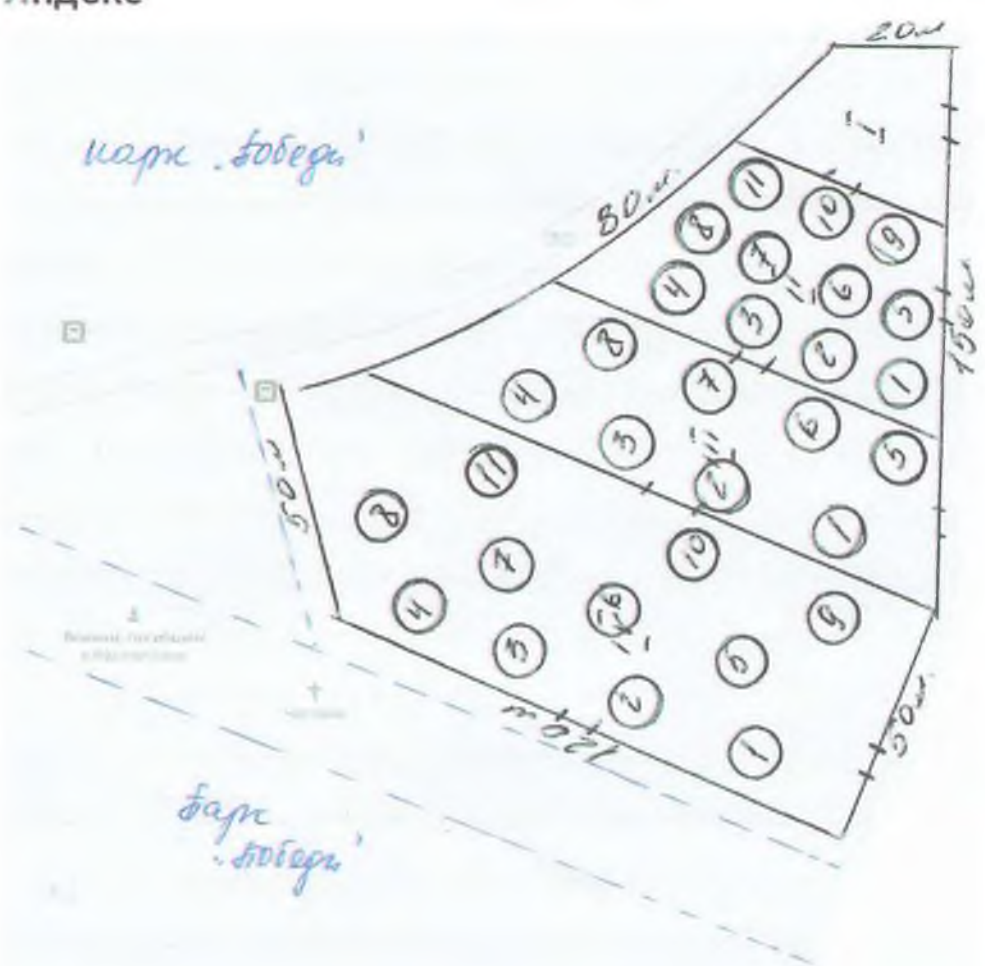

карт "Зобедь"

30 м

Элементы кинологической площадки ОКД(общий курс дрессировки)

1. Бум : швеллер (труба.квадрат)100мм. – 1500мм. 3шт.
 Уголок 45/45 – 3000мм. 2шт.
 2000мм. 4шт
 Брус 150/100 – 3000мм. 1шт.
 Доска 150/50 – 2000мм. 2шт.
2. Барьер: h-2000 мм. – швеллер 50мм.- 2500мм. 2шт.
 h-1000 мм. – швеллер 50 мм.-1500 мм. 2 шт.
 h- 500 мм. – швеллер 50 мм. – 750 мм. 2 шт.
 доска 50мм./150мм.—1500мм. 23шт.
3. Горка : уголок 45/45 мм. – 1500мм. 5 шт.
 Доска(фанера) 20-25 мм./1500 мм.- 20 шт.
4. Мост (разрывной) : уголок 45/45мм. 2000 мм. – 4 шт.
 1500 мм. – 12шт.
 Швеллер (труба)100 мм. 1200 мм. – 8 шт.
 Доска 50 /150 мм. – 1500 мм. – 30 шт.
5. Кольцо: Труба(квадрат) 100мм. – 2000мм. – 2шт.
 1200мм. – 1шт.
 Цепь 6/18 - 3 метра.
6. Лестница с перилами : швеллер (труба) 100мм. – 4500мм. 4 шт.
 Уголок 45/45 – 5000 мм. 4 шт.
 Труба(квадрат) 20/40 мм. – 5000 мм 2шт.
 1000мм.2 шт.
 500 мм.16шт.
 Доска40/150 мм. – 1200 мм. 27 шт.
7. Лабиринт (нора) : арматура (круг,квадрат) 10мм. – 3000 ммм. 3 шт.
 На кольца : 2000 мм. - 6 шт.
8. Качели: Уголок 45/45 мм. 4000 мм. – 2 шт.
 200 мм. – 6 шт.
 500 мм. – 4шт.
 Доска 50/200 мм. – 4000 мм. – 1 шт.
9. Скамейка(лавочка)15 шт. : Уголок 45/45 мм.2500 мм. – 60 шт.
 Труба (квадрат) 40/40 – 60 шт.
 Доска 50мм. 150мм/2000мм. – 30шт.
10. Ограждение (забор) 470 метров h-1500 мм.
11. Калитка-тамбур Уголок 45/45 мм. 1500 мм. – 28шт.,1000мм.- 28шт.

Стандартная собачья площадка





kharkov.ua

city.kharkov.ua

city.kharkov.ua

city.kharkov.ua

city.kharkov.ua

city.kharkov.ua

city.kharkov.ua

19

Проект площадки для выгула собак

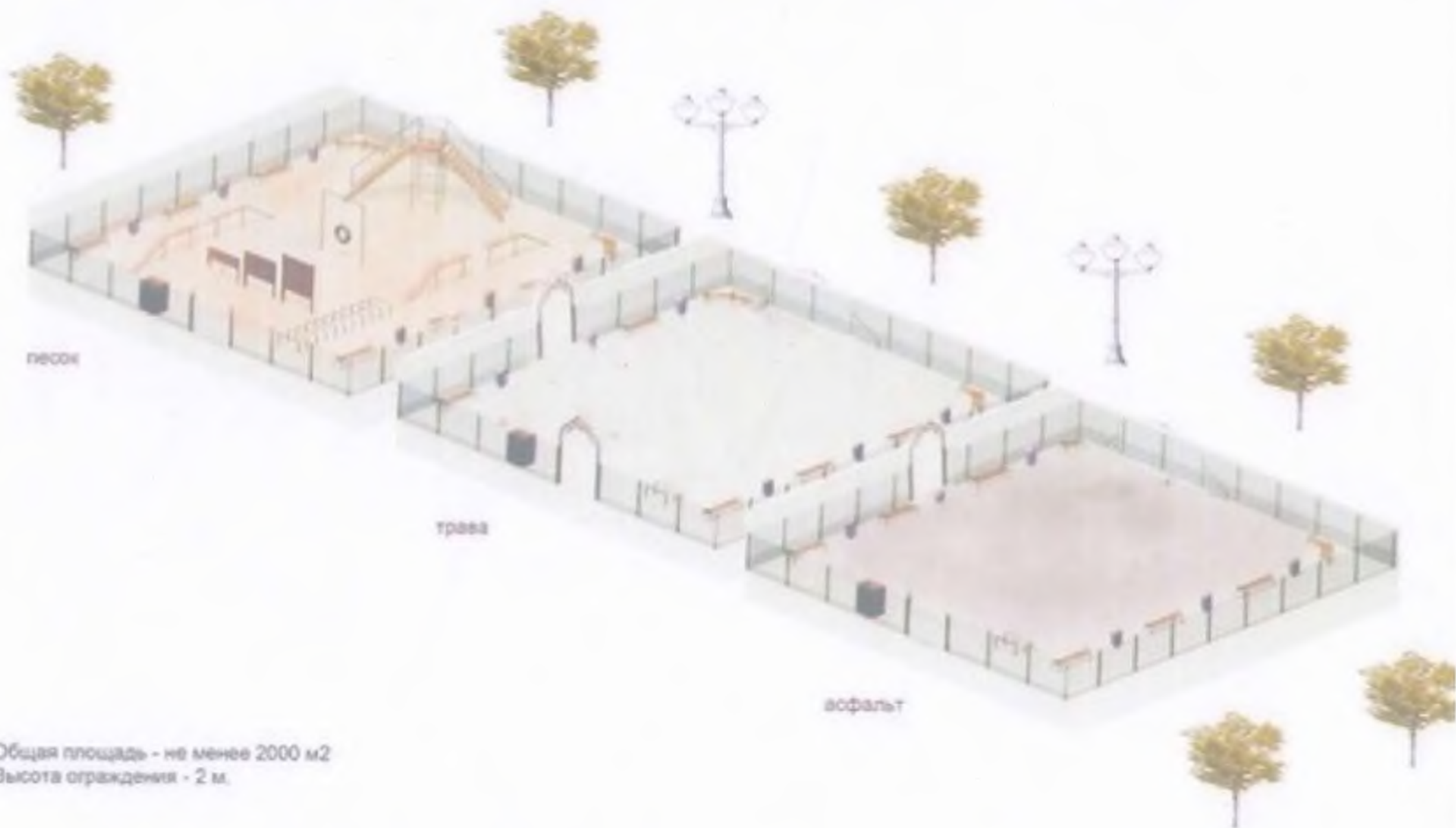



Вышка

Нора

Лабиринт

Мостик

Кольцо

Бум



БАРЬЕР



КОЛЕСО (ШИНА)



ВИАДУК
(СТЕНКА)

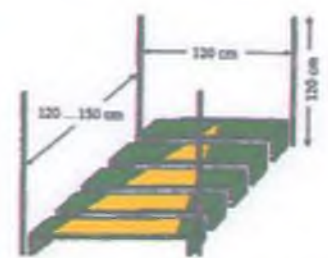

ПРЫЖОК В ДЛИНУ

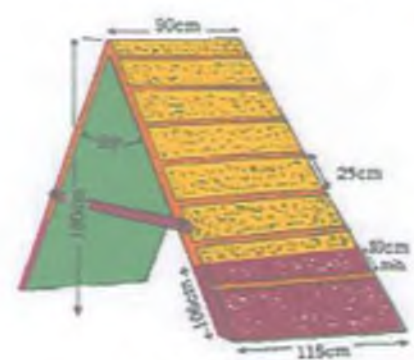

А-БАРЬЕР (ГОРКА)



КАЧЕЛЬ

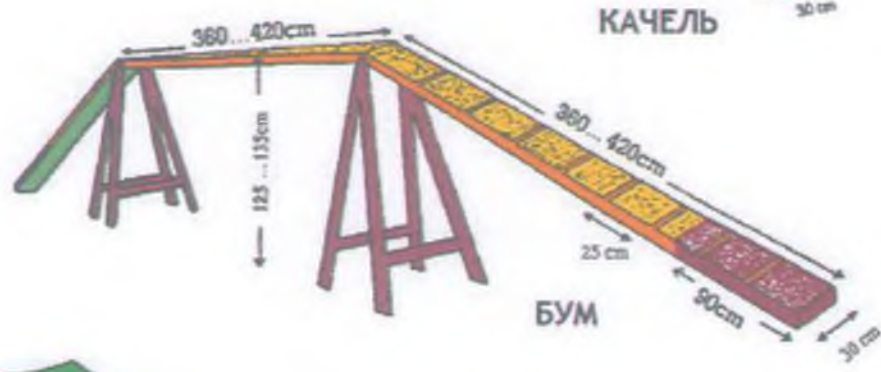

БУМ



МЯГКИЙ
ТУНнель

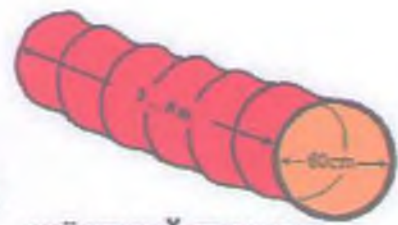

ЖЁСТКИЙ ТУНнель

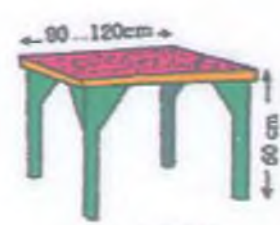

СТОЛ

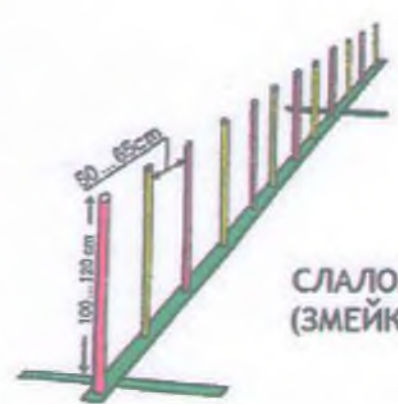

СЛАЛОМ
(ЗМЕЙКА)









[Качели для аджилити Trixie-3213](#)

Тренировочная качеля аджилити для собак до 80 кг.

от 4073.22 грн.

[Купить](#)

Артикул: art-1188

[Отправьте нам сообщение](#)



[Слалом для Аджилити Tixie-3206](#)

Слалом препятствие для разнообразных упражнений..

от 1525.87 грн.

[Купить](#)

Артикул: art-1178

[Отправьте нам сообщение](#)



[Барьер-Шина для Аджилити Trixie-3208](#)

Барьер-шина для активныных тренировок..

от 701.32 грн.

Купить

Артикул: art-1190

Отправьте нам сообщение



[Барьер для аджилите Trixie-3207](#)

Барьер для разнообразных тренировок..

от 584.43 грн.

[Купить](#)

Артикул: art-1185

[Отправьте нам сообщение](#)



(https://account.ui.ua/)

UI.UA (https://ui.ua/) / Товары (https://ui.ua/goods/)
 / Домашние животные и зоотовары (https://ui.ua/r14010/domashnie-zhivotnie-i-zootovari/)
 / Зоотовары (https://ui.ua/r14015/zootovari/)
 / Оборудование для площадок выгула и тренировок животных (https://ui.ua/r14065/oborydovanie-dlja-plowadok-vigyla-i-trenirovok-zhivotnix/)
 / Препятствия для аджилити: найдено 132 предложения

Препятствия для аджилити в Украине



(https://ui.ua/q/prepyatstviya-dlya-adzhiliti-kw239695/)



(https://ui.ua/q/prepyatstviya-dlya-adzhiliti-kw239695/view=list/)

It -

(https://harkov.ui.ua/trixie-agility-ring-



Trixie Agility Ring барьер-шина для аджи...

583,3 грн./шт.

Интернет-магазин аквариумистики и зоо...

(https://harkov.ui.ua/trixie-agility-



Trixie Agility Hurdle барьер для аджилит...

474,9 грн./шт.

Интернет-магазин аквариумистики и зоо...

https://ui.ua/q/prepyatstviya-dlya-adzhiliti-kw239695/

1/9

+38 (... [показать телефон](#))

 Купить

+38 (... [показать телефон](#))

 Купить

(<https://harkov.ui.ua/trixie-agility->



Trixie Agility Slalom слалом для аджилит...

1322,8 грн./шт.

Интернет-магазин аквариумистики и зоот...

+38 (... [показать телефон](#))

 Купить

(<https://harkov.ui.ua/trixie-agility->



Trixie Agility Tunnel тоннель для аджили...

761 грн./шт.

Интернет-магазин аквариумистики и зоот...

+38 (... [показать телефон](#))

 Заказать

(<https://harkov.ui.ua/trixie-agility-basic->



(<https://harkov.ui.ua/trixie-agility-sack->



ЭЛЕМЕНТЫ ПОЛОСЫ ПРЕПЯТСТВИЯ.

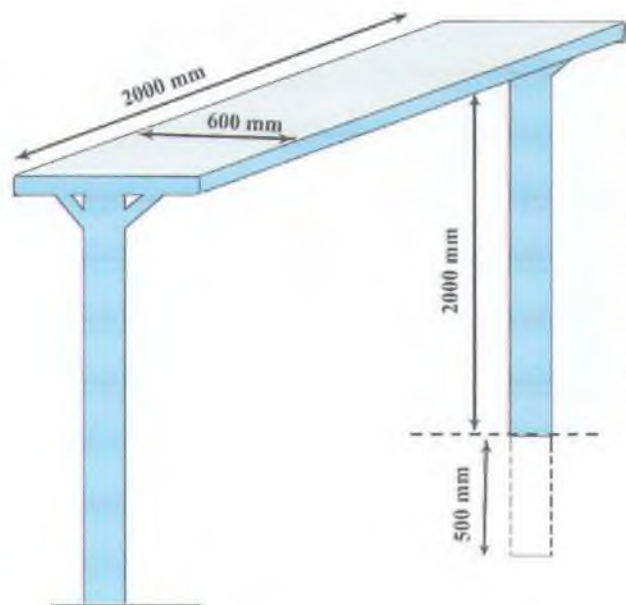

- Труба 2500 мм – d 120 мм – 2 шт.
- Уголок 50 х 50 мм – 2600 мм – 2 шт.
- Уголок 50 х 50 мм – 600 мм – 2 шт.
- Уголок 50 х 50 мм – 500 мм – 4 шт.
- Доска 50 х 120 мм – 2000 мм – 5 шт.

Рис. 1

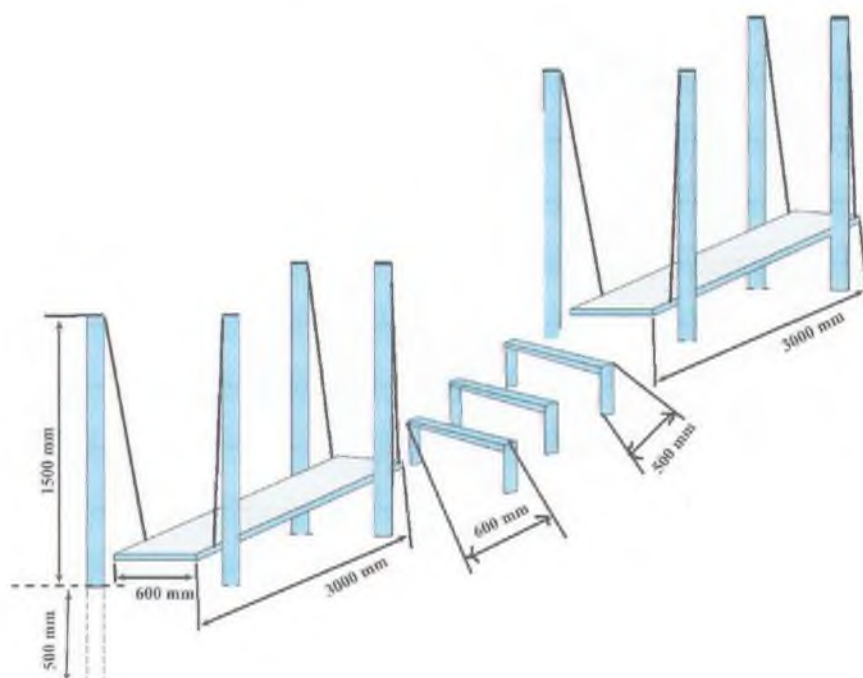

- Труба 2000 мм – d 120 мм – 8 шт.
- Труба 1000 мм – d 80 мм – 6 шт.
- Труба 600 мм – d 80 мм – 6 шт.
- Уголок 50 х 50 мм – 3000 мм – 4 шт.
- Уголок 50 х 50 мм – 600 мм – 4 шт.
- Доска 50 х 120 мм – 3000 мм – 10 шт.

Рис. 2

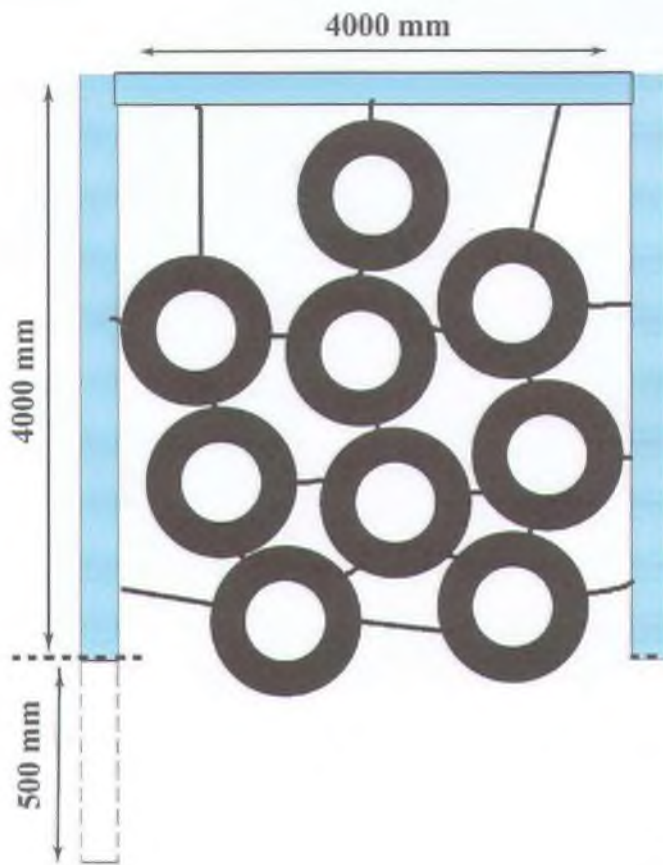

Труба 4500 мм – d 120 мм - 2 шт.
 Труба 4000 мм – d 120 мм - 1 шт.
 Цепь – звено 6 x 18 – 20 м

Рис. 3

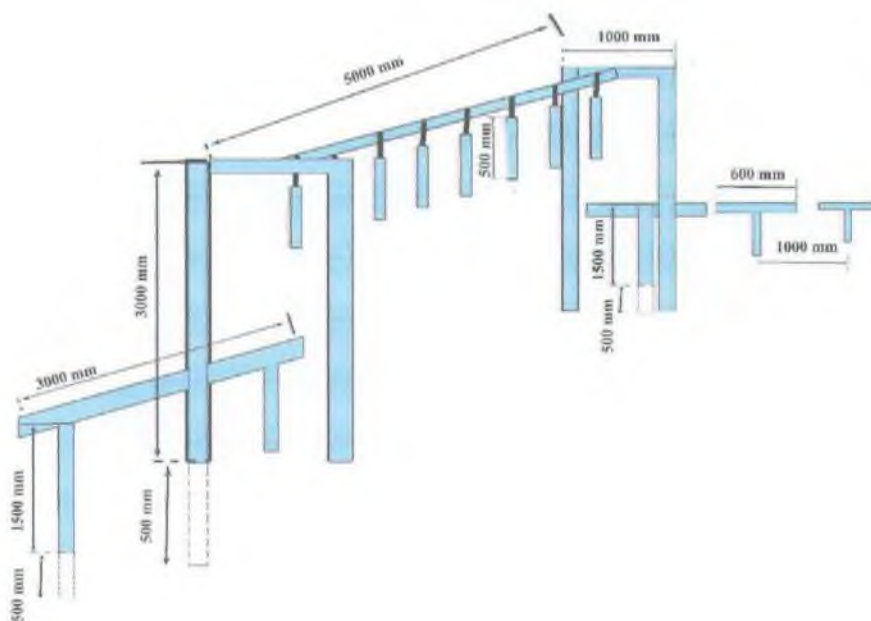

Труба 3500 мм – d 120 мм - 5 шт.
 Труба 2000 мм – d 120 мм - 5 шт.
 Труба 5000 мм – d 80 мм - 1 шт.
 Труба 600 мм – d 80 мм - 3 шт.
 Труба 500 мм – d 32 мм - 10 шт.

Рис. 4

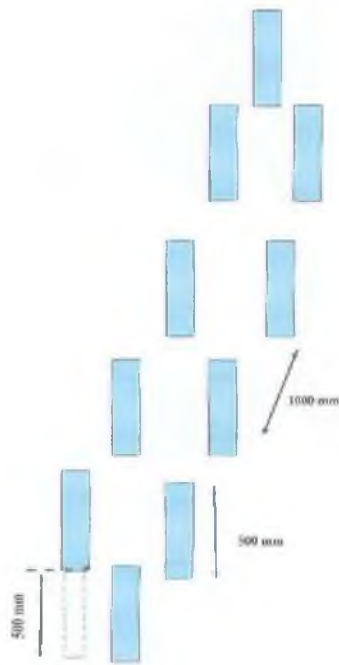

Брус 1000 мм – 8 мм x 100 мм - 10 шт.

Рис. 5

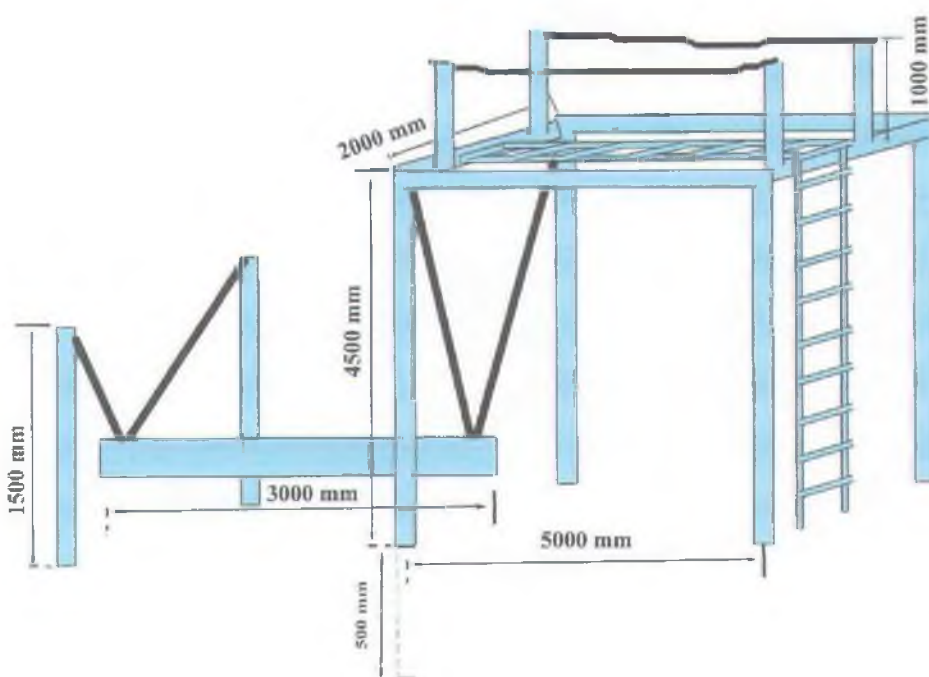

Труба 5000 мм – d 120 мм - 4 шт.

Труба 2000 мм – d 120 мм - 4 шт.

Труба 1000 мм – d 80 мм - 4 шт.

Труба 5000 мм – d 32 мм - 4 шт.

Труба 500 мм – d 32 мм - 20 шт.

Брус 3000 мм – 100 x 100 мм - 1 шт.

Цепь 6 x 18 – 20 м

Арматура 8 мм – 5000 мм - 2 шт.

Рис. 6

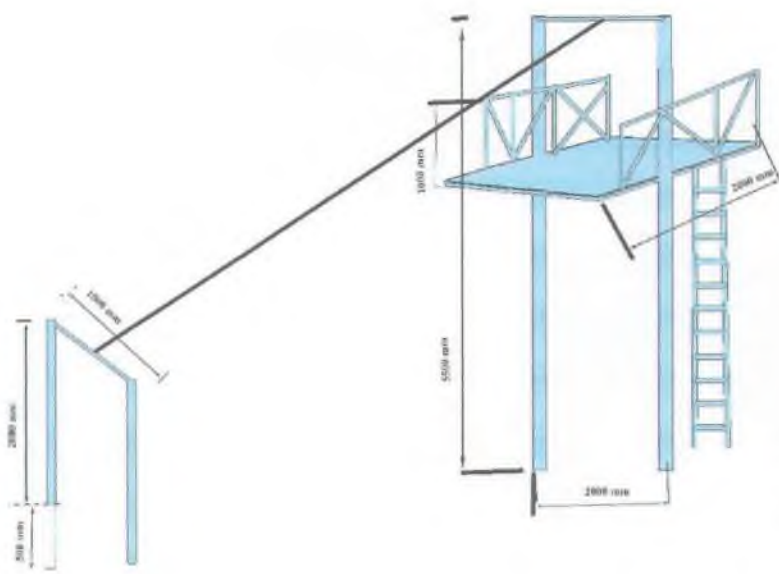

- Труба 6000 мм – d 120 мм - 2 шт.
- Труба 2500 мм – d 120 мм - 2 шт.
- Труба 2000 мм – d 80 мм - 2 шт.
- Труба 1000 мм – d 80 мм - 4 шт.
- Труба 5000 мм – d 32 мм - 2 шт.
- Труба 500 мм – d 32 мм - 15 шт.
- Арматура 8 мм – 5000 мм – 2 шт.
- Уголок 50 x 50 мм – 2000 мм – 4 шт.
- Доска 50 x 120 мм – 2000 мм – 17 шт.
- Трос 8 мм – 20 м

Рис. 7

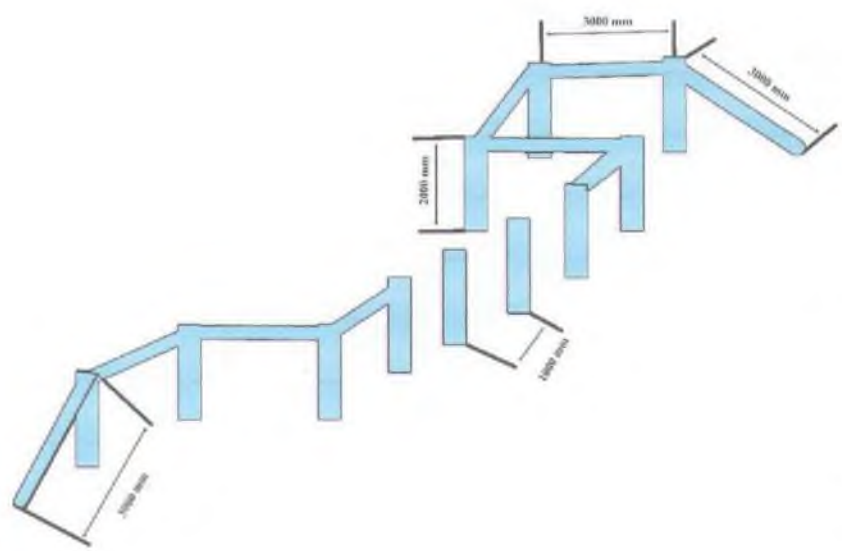

- Труба 2500 мм – d 120 мм - 9 шт.
- Брус 3000 мм – 100 x 100 мм – 4 шт.
- Уголок 50 x 50 мм – 120 мм – 15 шт.
- Доска 50 x 120 мм – 3000 мм – 7 шт.

Рис. 8

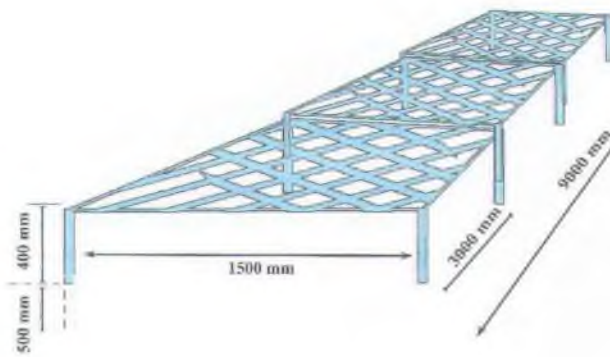

Труба 900 мм – d 32 мм - 12 шт.
 Уголок 30 х 30 мм – 1500 мм – 6 шт.
 Уголок 30 х 30 мм – 3000 мм – 6 шт.
 Сетка рабица 1500 мм х 9000 мм
 Арматура 6 мм – 3000 мм – 6 шт.

Рис. 9

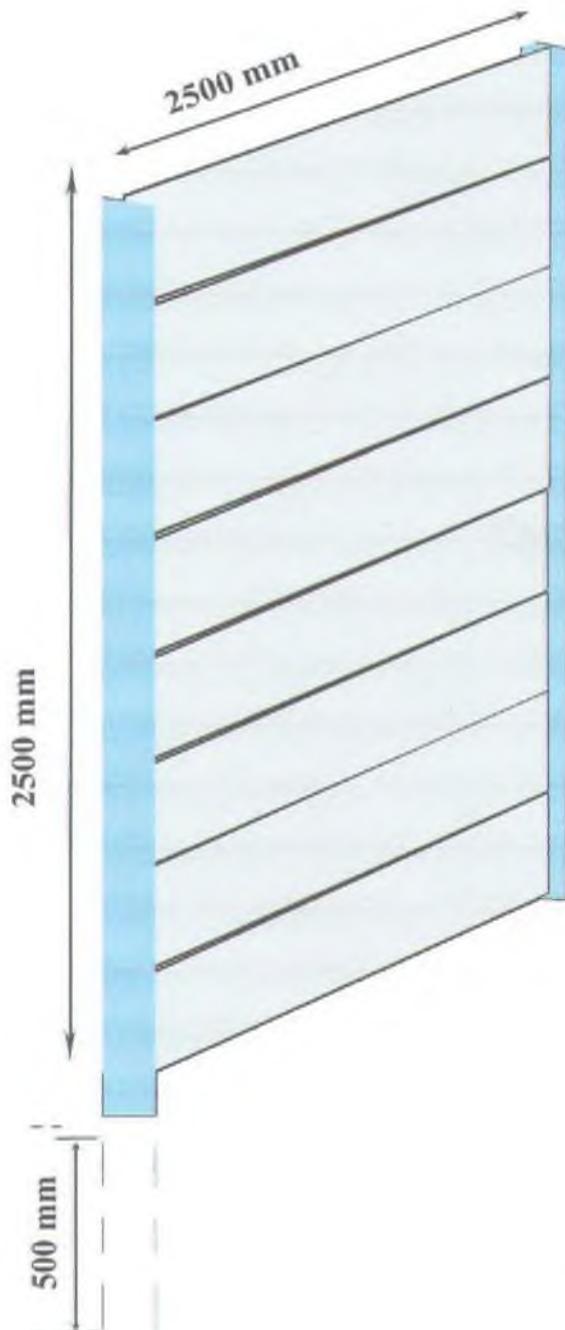

Швеллер 60 х 60 мм - 3000 мм – 2 шт.
 Доска 150 х 60 мм – 17 шт.

Рис. 10



Рис. 11

Квадрат 120 x 120 мм – 3000 мм – 24 шт.

Труба 2000 мм – d 80 мм - 1 шт.

Труба 3000 мм – d 120 мм - 3 шт.

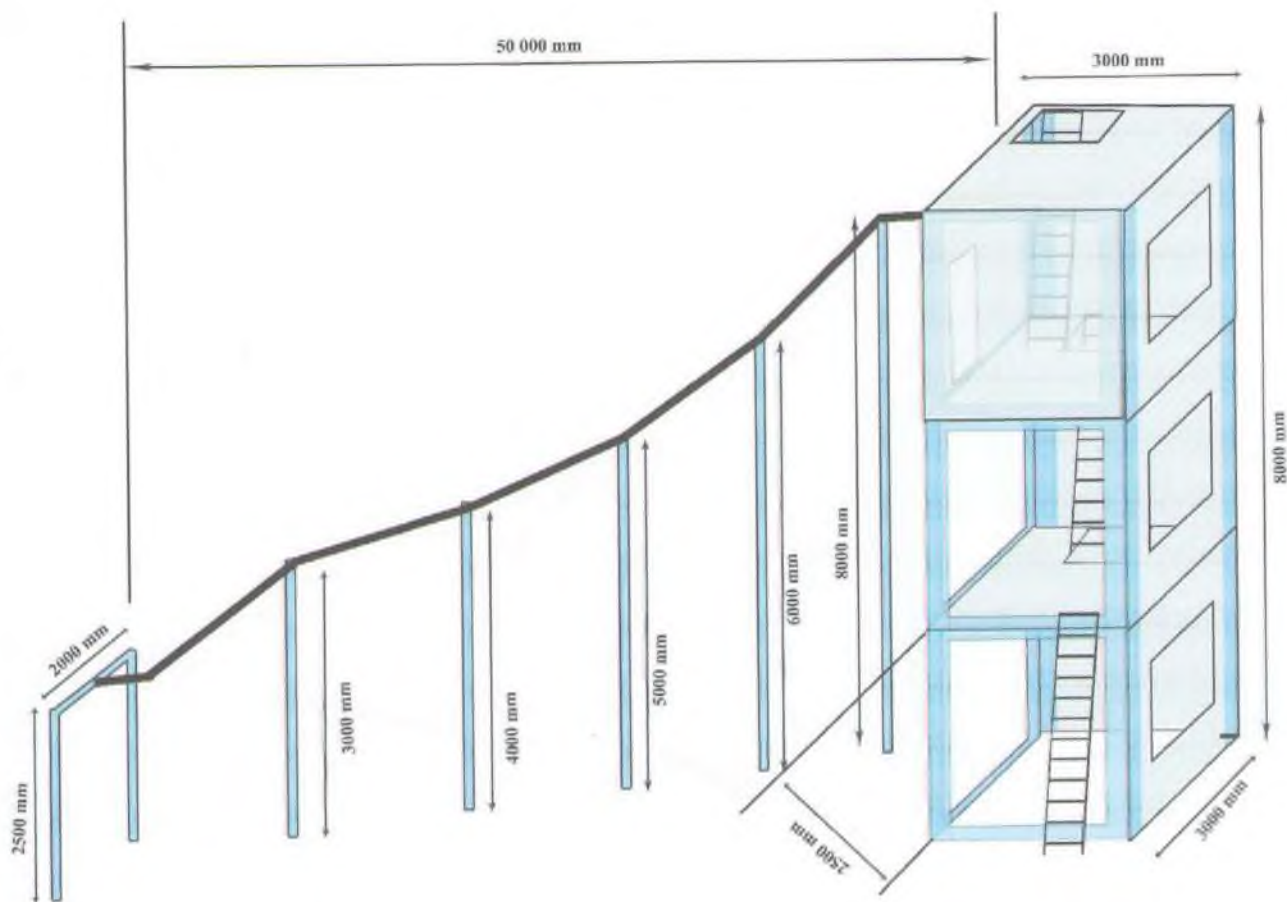
Труба 4000 мм – d 120 мм - 1 шт.

Труба 5000 мм – d 120 мм - 1 шт.

Труба 6000 мм – d 120 мм - 1 шт.

Труба 8000 мм – d 120 мм - 1 шт.

Уголок 40 x 40 мм – 3000 мм – 6 шт.

Уголок 40 x 40 мм – 400 мм – 30 шт.

Доска (пол) 120 x 50 мм – 3000 мм – 75 шт.

Доска (стены) 120 x 50 мм – 3000 мм – 200 шт.

Трос 10 мм – 60 м